

# ヌビレザーのポーチ

ヌビレザー  
作り方

## 材料

表生地(ヌビレザー) 45cm x 18cm  
裏生地(無地) 45cm x 22cm  
ファスナー 20cmくらい  
スライダー 1個



完成サイズ たて13cm x よこ18cm

## How to make

### ① 準備

- ①表地、裏地を図のサイズに裁断し、裏地の余りで端布を裁断する。
- ②ファスナーにスライダーを通して、17cmにカットする
- ③端布を四つ折りにして、ファスナーの左右に挟んで縫い付ける

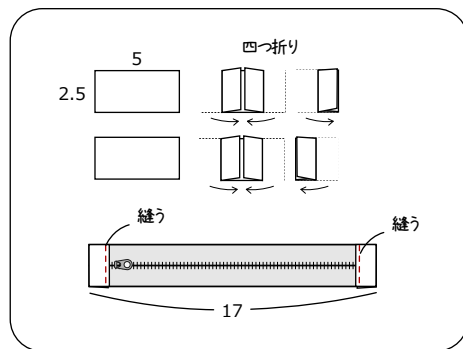
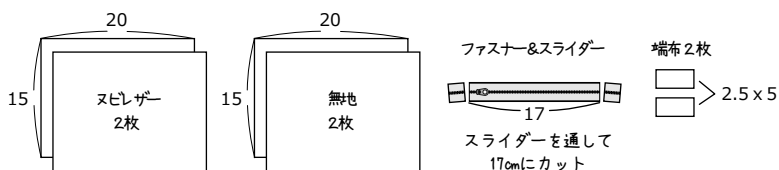

### ② ファスナーを縫う

- ①表布にタグをつける。
- ②タグをつけた表布とファスナーを中表に重ねて0.5cmで縫う。
- ③その上に裏布を中表で重ねて0.5cmで縫う。
- ④縫い目で折り返し、ファスナーの反対側ともう一方の表布を中表に重ねて0.5cmで縫う。
- ⑤もう一方の裏布を中表で重ねて0.5cmで縫う。

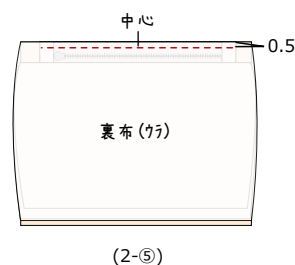
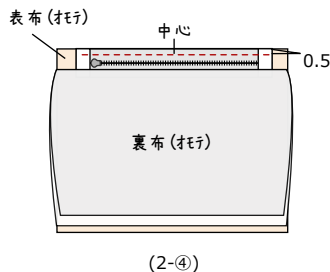
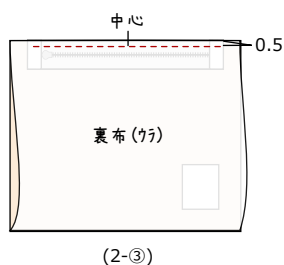
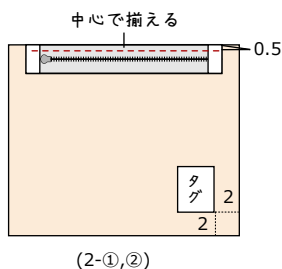

### ③ 本体を縫う

- ①ファスナー口の部分に0.5cmのステッチを縫う。
- ②表布同士、裏布同士を中表に合わせ、返し口を残して1cmで縫う。
- ③表に返して返し口を閉じる。
- ④形を整えて完成!

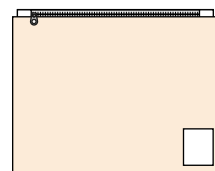
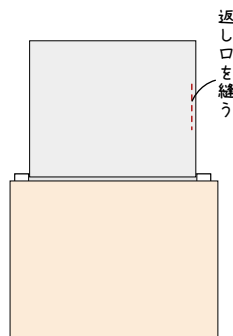
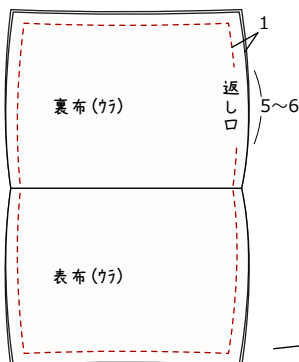
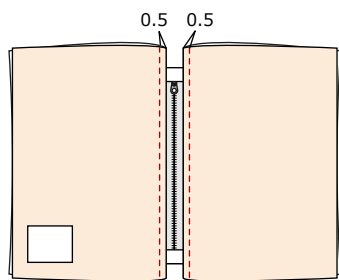

＼完成!／



動画レシピ配信中